

- CZ Produktový list
- EN Product List
- DE Produktdatenblatt
- FR Fiche produit
- ES Hoja de producto
- IT Scheda del prodotto
- HU Termék adatlap





<sup>CZ</sup> Samonosný systém STL slouží k rychlé montáži venkovních žaluzií do připraveného prostoru ve stavbě. Žaluzie tvoří s nosnými držáky a vodícími profily jeden celek, který můžete po vybalení hned připevnit. STL namontujete do ostění nebo do rámu okna. Rádi vám vyrobíme také zesílený systém STL až do 4 metrů šířky.

<sup>EN</sup> The STL self-supporting system is designed for quick installation of external blinds into a prepared space in a building. The blinds with bearing brackets and guiding rails are one unit, which can be mounted right out of the box. You can install STL into a window jamb or frame. We will be happy to manufacture also a reinforced STL system up to 4m in width.

<sup>DE</sup> Das Selbsttragesystem System STL dient zur schnellen Montage von Raffstores in den bauseitig vorbereiteten Bereich. Der Raffstore bildet mit den tragenden Haltern und den Führungsschienen ein Ganzes, so dass er nach dem Auspacken sofort eingebaut werden kann. Das System wird in der Laibung oder am Fensterrahmen eingebaut. Auf Wunsch können wir auch ein verstärktes STL-System mit einer Breite von bis zu 4 Metern fertigen.

<sup>FR</sup> Le système autoportant STL permet l'installation rapide de stores extérieurs dans une poche préparée sous la façade. Les stores constituent avec les consoles et les coulisses un ensemble pouvant être installé directement après avoir été déballé. Le système STL est monté sur l'embrasure ou sur le dormant de la fenêtre. Nous serons ravis de vous fabriquer un système STL renforcé jusqu'à la largeur de 4 mètres.



<sup>ES</sup> El sistema autoportante STL se utiliza para el montaje rápido de venecianas en el espacio preparado de la construcción. Las venecianas forman una unidad con los soportes portantes y los perfiles de guía, que podrá colocar de inmediato tras desembarcar. STL se puede montar en el revestimiento o en el marco de la ventana. También le podemos fabricar un sistema STL reforzado de hasta 4 metros de ancho.

<sup>IT</sup> Il sistema autoportante STL viene utilizzato per il montaggio rapido di veneziane da esterno nello spazio preparato dell'edificio. Le veneziane formano un sistema unico con le staffe portanti e i profili di guida, che è possibile fissare immediatamente dopo il disimballaggio. STL si monta nel muro o nel telaio della finestra. Saremo anche lieti di produrre un sistema STL rinforzato fino a 4 metri di larghezza.

<sup>HU</sup> Az STL önhordó rendszer kültéri zsalúziák gyors, az épületen előkészített helyre történő felszerelésére szolgál. A zsalúzia, a tartókonzolokkal és vezetőprofilokkal egy egységet alkot, amely kicsomagolás után azonnal felszerelhető. Az STL a bélésfalba vagy az ablakkeretre szerelendő. Készséggel gyártunk az Ön részére megerősített STL rendszert is, akár 4 méter szélességig.



Standardní varianta / Standard version / Standardausführung / Version standard / Versión estándar / Versione standard / Standard változat



Zesilená varianta / Reinforced version / Verstärkte Ausführung / Version renforcée / Versión reforzada / Versione rinforzata / Megerősített változat

<sup>CZ</sup> Samonosný systém vám ušetří čas i náklady na montáž. Protože tvoří s žaluziemi jeden celek, montéři ho na stavbě nemusí skládat, ale rovnou ho upevní.

<sup>EN</sup> The self-bearing system will save your time and costs of installation. Since it is one unit with the blinds, the installers don't need to assemble it on site, they just mount it.

<sup>DE</sup> Ein selbsttragendes System spart bei der Montage Zeit und Kosten. Das System bildet mit den Raffstores ein Ganzes, so dass kein Zusammensetzen von Ort erforderlich ist - das System kann direkt befestigt werden.

<sup>FR</sup> Le système autoportant économise votre temps et votre budget d'installation. Avec les stores, il crée un ensemble que les monteurs fixent sans nécessité de l'assembler sur le chantier.

<sup>ES</sup> El sistema autoportante le ahorra tiempo y costes de instalación. Forma una unidad con la veneciana. Los instaladores no tienen que montarlo en la obra, simplemente fijarlo directamente.

<sup>IT</sup> Il sistema autoportante consente di risparmiare tempo e i costi di installazione. Poiché forma un unico elemento con le veneziane, gli installatori non devono assemblarlo sul cantiere ma fissarlo direttamente.

<sup>HU</sup> Az önhordó rendszer időt és szerelési költségeket takarít meg. Mivel a zsalúziával egy egységet képez, az építkezésen nem kell összeállítani, azonnal rögzíthető.





- 1 Standardní a zesílená varianta  
Standard or reinforced version  
Standardausführung oder verstärkte Ausführung  
Version standard ou renforcée  
Versión estándar y reforzada  
Versione rinforzata e standard  
Standard és megerősített változat



- 2 Masivní konstrukce  
Rugged construction  
Massive Konstruktion  
Construction massive  
Estructura maciza  
Struttura massiccia  
Masszív szerkezet



- 3 Montáž na rám okna nebo do ostění  
Installation on a window frame or jamb  
Montage am Fensterrahmen oder an der Laibung  
Montage sur le dormant de la fenêtre ou sur l'embrasure  
Montaje en marco de ventana o en el revestimiento  
Montaggio sul telaio della finestra o nel muro  
Szerelés ablakkeretre vagy ablakkávába

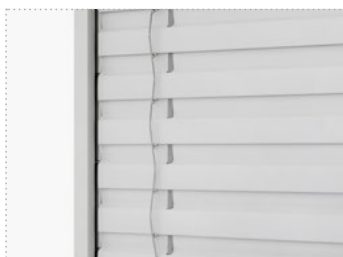

- 4 Univerzální řešení pro většinu žaluzií  
Universal solution for most blinds  
Universale Lösung für die meisten Raffstores  
Solution universelle pour la plupart de stores  
Solución universal para la mayoría de las venecianas  
Soluzione versatile per la maggior parte delle veneziane  
Univerzális, a legtöbb zsalúziához használható megoldás

S-90, Z-90, Z-70, C-80, C-65, F-80

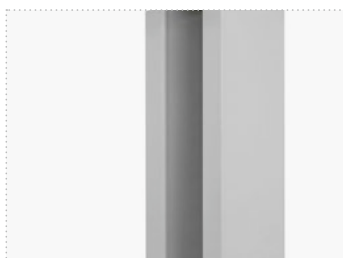

- 5 Široká škála barev  
Wide scale of colour  
Eine breite Farbskala  
Large gamme de couleurs  
Amplia gama de colores  
Ampia gamma di colori  
Széles színválaszték



Standardní rozměry / Standard dimensions / Standardabmessungen / Dimensions standards /  
Medidas estándar / Dimensioni standard / Standard méretek

	Klika / Crank / Kurbel / Manivelle / Manivela / Manovella / Hajtókar	Motor / Motor / Motor / Moteur / Motor / Motore / Motor	
<b>A</b>	Šířka žaluzie / Blind width / Breite von Raffstoren / Largeur du store / Ancho de la veneciana / Lar- ghezza della veneziana / Zsaluzia szélessége	460 mm - 2 300 mm	600 mm - 2 300 mm
<b>B</b>	Výška žaluzie / Blind height / Höhe von Raffsto- ren / Hauteur du store / Altura de la veneciana / Altezza della veneziana / Zsaluzia magassága	500 mm - 3 500 mm	500 mm - 3 500 mm
<b>A x B</b>	Maximální plocha žaluzie / Maximum blind sur- face / Maximale Fläche von Raffstoren / Surfa- ce maximal du store / Superficie máxima de la veneciana / Superficie massima della veneziana / Zsaluzia maximális felülete	8 m <sup>2</sup>	8 m <sup>2</sup>

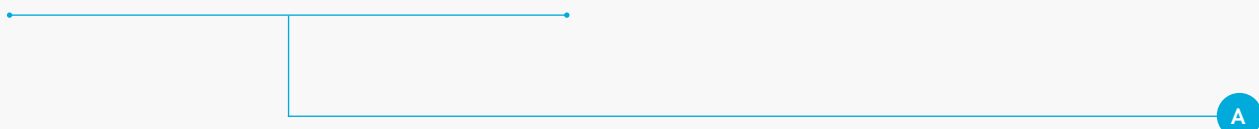
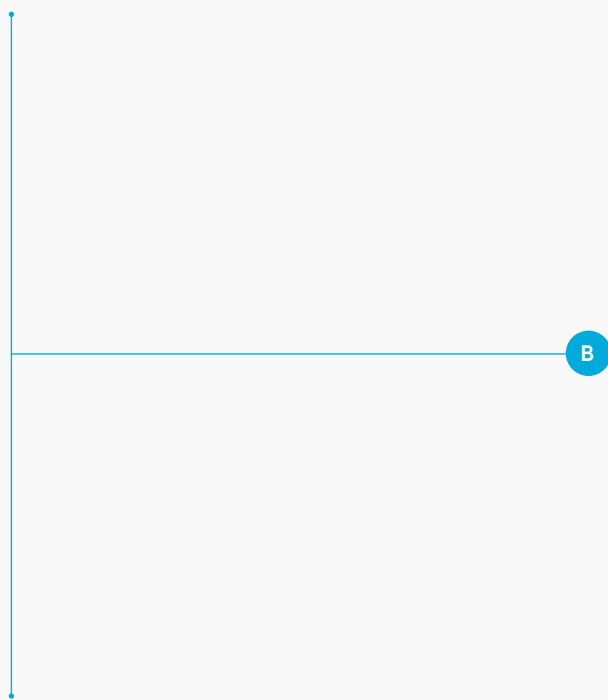
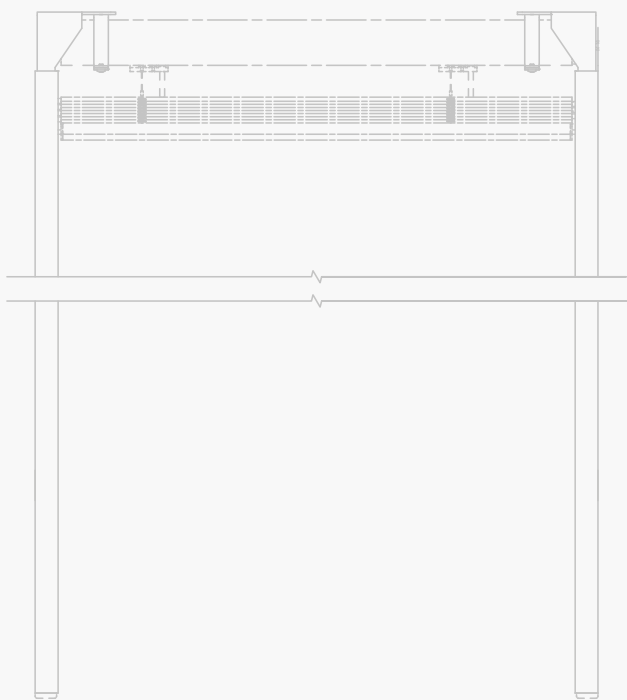

A x B

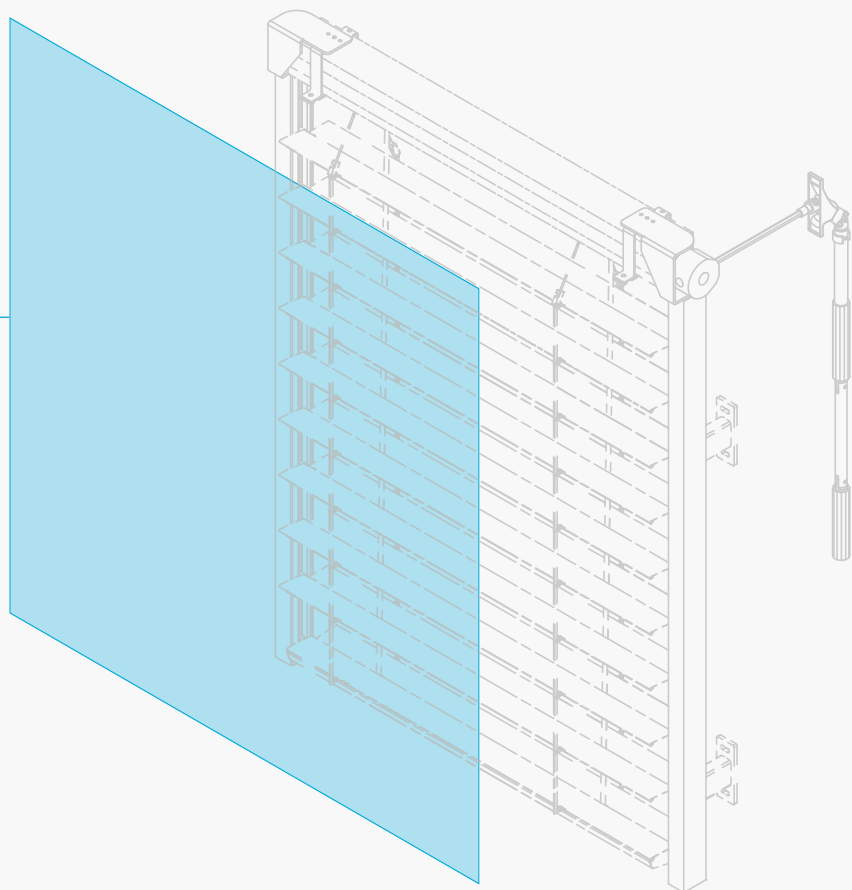



Hlavní prvky / Main elements / Hauptelemente / Éléments principaux / Elementos principales / Elementi principali / Fő elemek

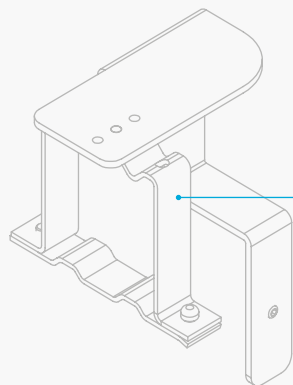

Nosný držák STL / Bearing STL holder / STL-Halter / Console STL / Soporte portante STL / Staffa portante STL / STL karnis-tartó konzol



Vodící profil STL / STL guiding rail / STL-Führungsschiene / Coulisse STL / Perfil de guía STL / Profilo di guida STL / STL vezetőprofil



\* Plastový zapuštěný profil / Plastic recessed profile / Eingelassene Kunststoffschiene / Profilé en plastique encastré / Perfil de plástico empotrado / Profilo in plastica a incasso / Műanyag süllyesztett profil

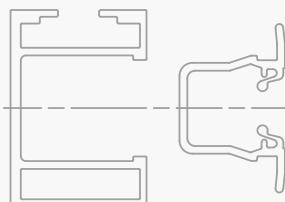

Detail vodícího profilu / Detail of guiding rail / Detail der Führungsschiene / Détail de coulisse / Detalle del perfil de guía / Dettaglio del profilo di guida / A vezető sín részlete

\* možnost hliníkové varianty / aluminium option / Alu-Variante möglich / version en aluminium également disponible / versión de aluminio opcional / varianti in alluminio possibili / aluminium változat lehetősége



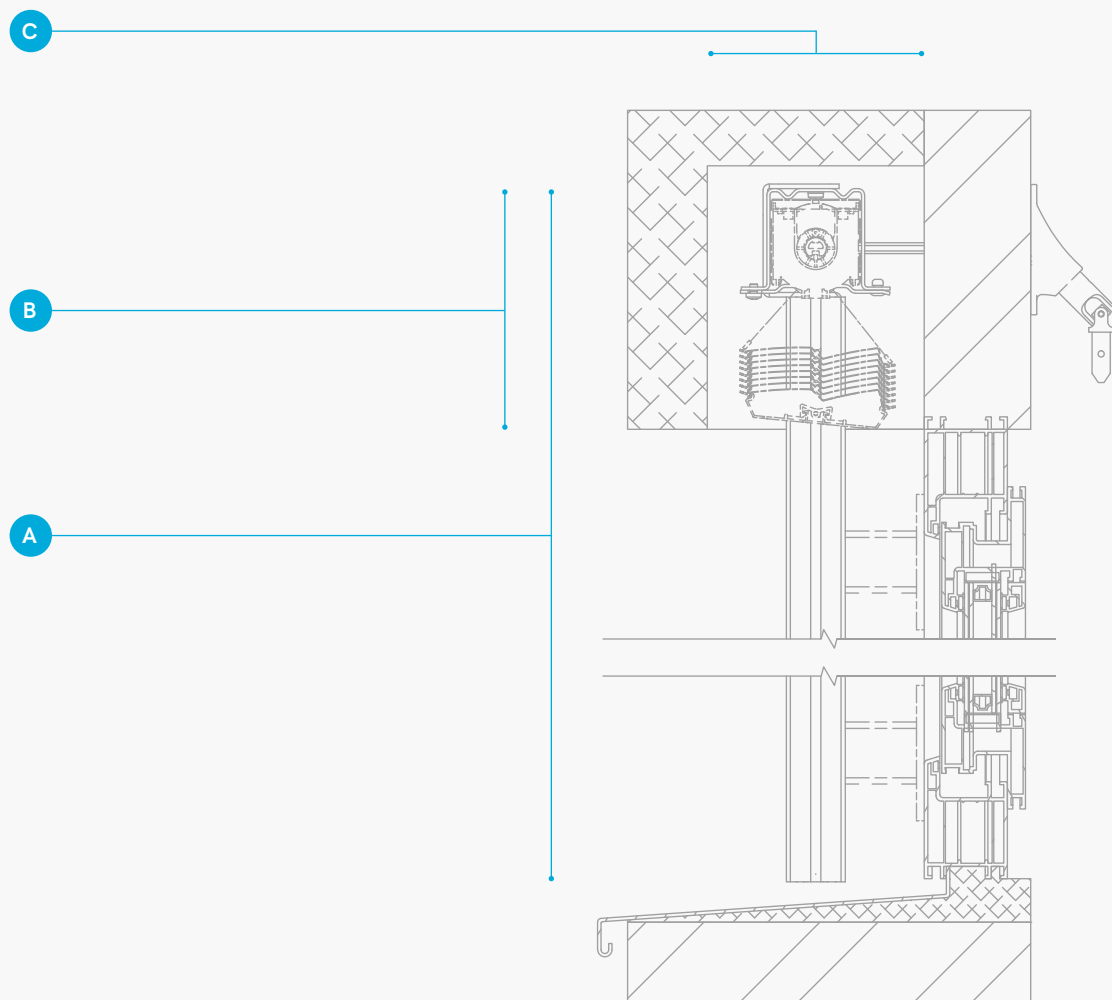

A

Celková výška žaluzie / Total blind height / Gesamthöhe von Raffstoren / Hauteur totale du store / Altura total de la veneciana / Altezza totale della veneziana / Zsaluzia teljes magassága

500 mm  
-  
3 500 mm

B

Výška paketu / Packet height / Pakethöhe / Hauteur du paquet du store / Altura del paquete / Altezza del pacchetto / A csomag magassága

S-90	180 - 290 mm
Z-90	180 - 290 mm
Z-70	200 - 350 mm
C-80	190 - 330 mm
C-65	200 - 380 mm
F-80	160 - 250 mm

C

Vnitřní prostor pro žaluzii / Interior space for blind / Nische für Raffstoren / Espace intérieur pour la store / Espacio interior para la veneciana / Spazio interno per la veneziana / Zsaluzia helyigénye

130 mm

Doporučeno / Recommended / Empfohlen / Recommandé / Recomendado / Consigliato / Ajánlott



Standardní rozměry / Standard dimensions / Standardabmessungen / Dimensions standards /  
Medidas estándar / Dimensioni standard / Standard méretek

Motor / Motor / Motor / Moteur /  
Motor / Motore / Motor

A

Šířka žaluzie / Blind width / Breite von Raffstoren / Lar-  
geur du store / Ancho de la veneciana / Larghezza della  
veneziana / Zsaluzia szélessége

600 mm  
-  
4 000 mm

B

Výška žaluzie / Blind height / Höhe von Raffstoren /  
Hauteur du store / Altura de la veneciana / Altezza della  
veneziana / Zsaluzia magassága

500 mm  
-  
3 500 mm

A x B

Maximální plocha žaluzie / Maximum blind surface /  
Maximale Fläche von Raffstoren / Surface maximal du  
la store / Superficie máxima de la veneciana / Superficie  
massima della veneziana / Zsaluzia maximális felülete

9 m<sup>2</sup>

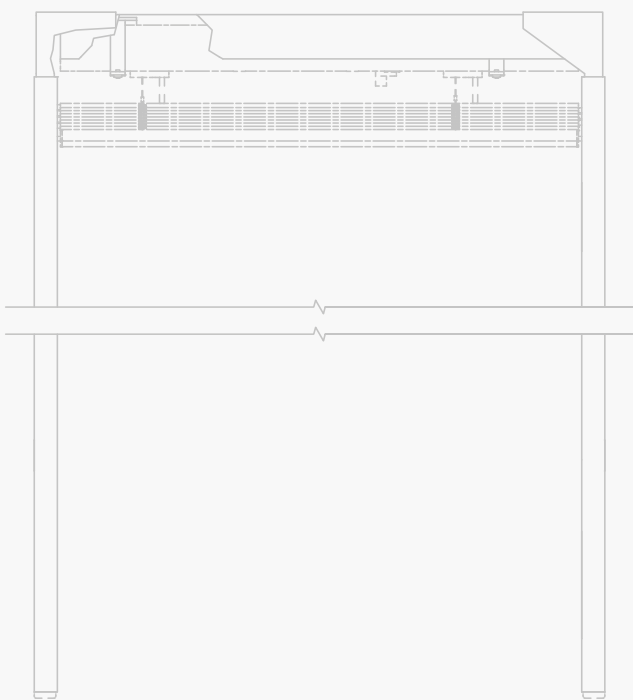

B

A

A x B

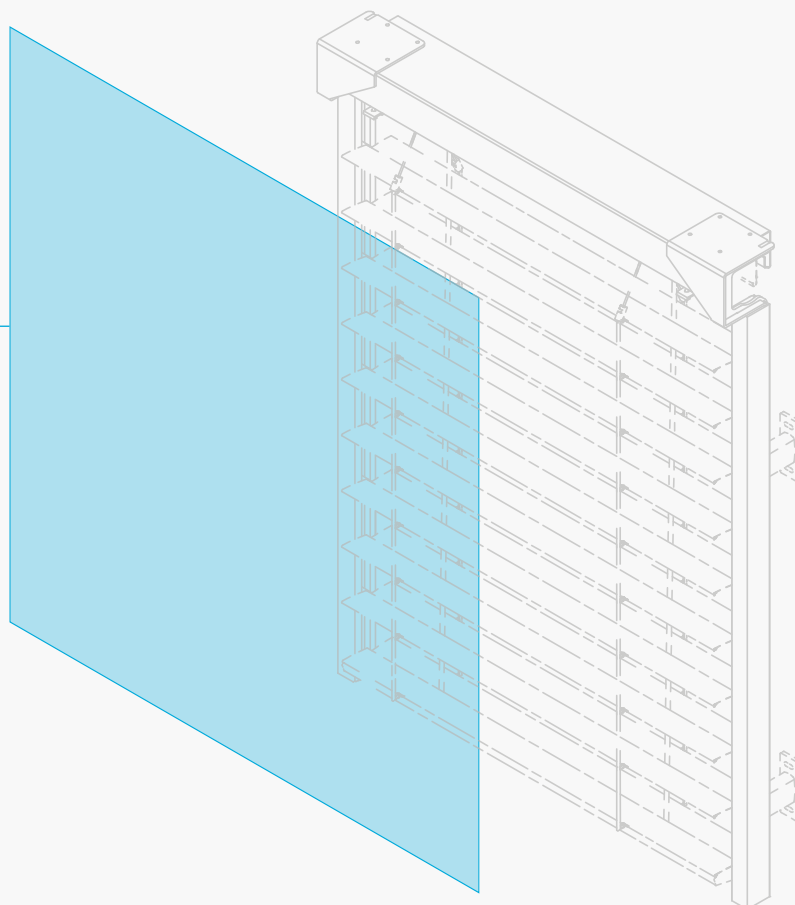



Hlavní prvky / Main elements / Hauptelemente / Éléments principaux / Elementos principales / Elementi principali / Fő elemek

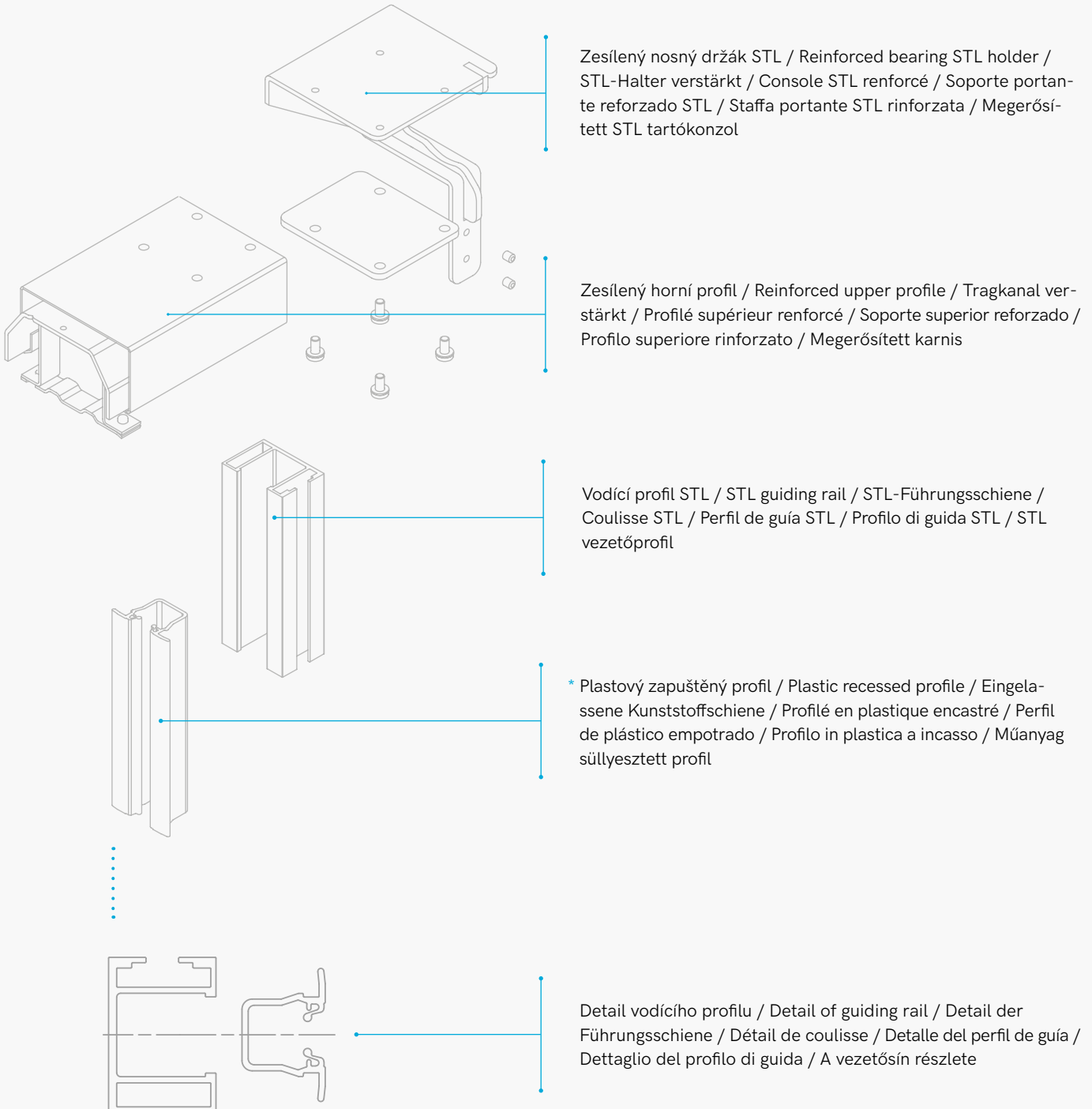

\* možnost hliníkové varianty / aluminium option / Alu-Variante möglich / version en aluminium également disponible / versión de aluminio opcional / varianti in alluminio possibili / aluminium változat lehetősége

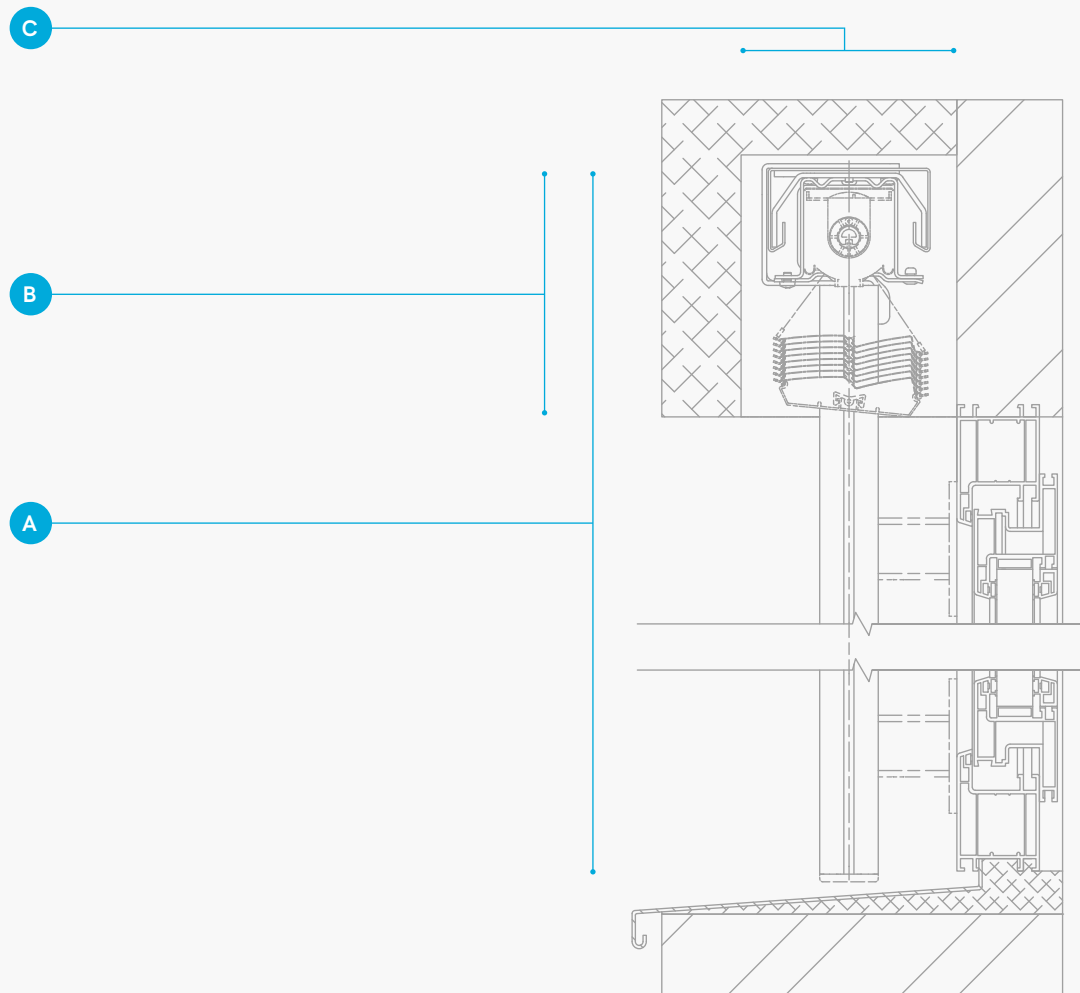

A

Celková výška žaluzie / Total blind height / Gesamthöhe von Raffstoren / Hauteur totale du store / Altura total de la veneciana / Altezza totale della veneziana / Zsaluzia teljes magassága

500 mm  
-  
3 500 mm

B

Výška paketu / Packet height / Pakethöhe / Hauteur du paquet du store / Altura del paquete / Altezza del pacchetto / A csomag magassága

S-90	180 - 290 mm
Z-90	180 - 290 mm
Z-70	200 - 350 mm
C-80	190 - 330 mm
C-65	200 - 380 mm
F-80	160 - 250 mm

C

Vnitřní prostor pro žaluzii / Interior space for blind / Nische für Raffstoren / Espace intérieur pour la store / Espacio interior para la veneciana / Spazio interno per la veneziana / Zsaluzia helyigénye

135 mm

Minimální / Minimal / Minimal / Minimum / Minima / Minimo / Minimális







- CZ NEVA App je aplikace, která vám umožňuje rychle, jednoduše a spolehlivě dopočítat důležité hodnoty související s objednávkou venkovních žaluzií NEVA nebo usnadněním jejich montáže.
- EN The NEVA App is an application, which makes it possible to quickly, easily and reliably calculate important values related to ordering outdoor NEVA blinds or facilitating of their installation.
- DE Bei der NEVA App handelt es sich um eine App, mit der Sie schnell, einfach und zuverlässig wichtige Angaben für die Bestellung von NEVA Raffstoren berechnen können oder deren Montage vereinfachen können.
- FR NEVA App est une application qui vous permet de rapidement, simplement et précisément calculer toutes les valeurs importantes nécessaires à la commande de stores à lamelles NEVA et qui vous apporte aussi des informations sur leur montage.
- ES NEVA App es una aplicación que le permitirá calcular de manera rápida, fácil y fiable valores importantes relacionados con el pedido de venecianas de exteriores NEVA o facilitar su instalación.
- IT NEVA App è un'applicazione che ti permette in modo rapido, semplice e affidabile di calcolare valori importanti relativi all'ordine di veneziane da esterno NEVA o alla facilità di montaggio.
- HU A NEVA App egy alkalmazás, amely segítségével egyszerűen és gyorsan ki tudja számolni azokat az adatokat, melyek fontosak a kültéri zsaluziák rendeléséhez és beépítéséhez.



Více informací / Additional information / Nähere Informationen / Plus d'informations / Más informació / Maggiori informazioni / További információ

[www.neva.eu](http://www.neva.eu)



**NEVA**<sup>®</sup>

[www.neva.eu](http://www.neva.eu)  
[info@neva.eu](mailto:info@neva.eu)

© 2019 ŽALUZIE NEVA s.r.o.  
Háj 370  
798 12 Kralice na Hané  
Czech Republic



Váš partner / Your partner / Ihr Partner / Votre partenaire /  
Su partner / Il tuo partner / Az Ön partnere: